

環境にやさしい紙製のエア緩衝材が登場

JAPAN PACK AWARDS 2023
ノミネート商品



ペーパーエアークッション エコクラフト

1ロール(100m)あたり
約1000個の
クッションを
製作できます。

オープン価格

[PAC100]

JAN 4522966240406

4個/CTN
ロール高さ: 200mm
マシン目のピッチ幅: 100mm

「エアークッション・
メーカー3rd(ACM03)」
で製作できます。



右のQRコードから、
実際に製作しているデモ動画を
閲覧することができます。

エアークッション・メーカー 本体スペック比較表

	エアークッション・メーカー ACM01	エアークッション・メーカー バブル ACM02	エアークッション・メーカー 3rd ACM03
メーカー希望小売価格	¥33,000(税込¥36,300)	¥50,000(税込¥55,000)	¥60,000(税込¥66,000)
JANコード	4522966200110	4522966200127	4522966200141
ウォームアップ時間(約)	約260秒間	約120秒間	
フィルム送り速度(約)	50Hz時: 約2.4m/分 60Hz時: 約3.0m/分	50Hz時: 約2.4m/分 60Hz時: 約3.0m/分	最大: 約9m/分 最小: 約5m/分
設置可能最大ロール長さ	200m		300m
設置可能最大ロール高さ	200mm	400mm 800mm(エアークッション・メーカー ベース使用時)	
製作可能フィルム厚	20μm		20~30μm
騒音性能(風量7設定時)	50dB	65dB	70dB
コードの長さ	約2m		
使用電源	AC100V(50/60Hz)		
消費電力	60W(50/60Hz)	100W(50/60Hz)	110W(50/60Hz)
保証期間	1年間		
付属品	取扱説明書・保証書 エアークッションフィルム 80×200mm(50m)	取扱説明書・保証書 エアークッションフィルム バブル 300×200mm バブルサイズ2cm幅(50m)	
製品本体	外形寸法	W328×D150×H162mm	
	質量	約1.9kg	約2.1kg
パッケージ	寸法	W395×D205×H280mm	W395×D205×H290mm
	質量	約3kg	約3.2kg
カートン (大箱)	寸法	W402×D440×H315mm	W395×D425×H305mm
	質量	約7kg	約7.4kg
制御機能	入数	2台	
	風量調整機能	●	●
	速度調整機能	●	●
	オートスリープ機能	●	●
	フィルム切れブザーお知らせ機能	●	●
	製作完了時ローラー停止機能	●	●
	ローラー停止時分離機能	●	●
	空転防止機能	●	●
	レディ時お知らせブザー機能	●	●
	オートスリープお知らせブザー機能	●	●
表示機能	電源ランプ	●	●
	レディランプ	●	●
操作機能	電源スイッチ	●	●
	スタート/ストップボタン	●	●
	ファンボリューム	●	●
	スピードコントロール	●	●

各製品のパッケージ寸法

ACM03	約W385×D200×H280mm	ACFL8020	約W155×D155×H225mm	ACF8030	約W155×D155×H225mm	ACB6230	約W145×D145×H625mm
ACM02	約W395×D205×H290mm	ACFL1020	約W135×D135×H225mm	ACB2230	約W145×D145×H228mm	ACB6430	約W135×D135×H615mm
ACM01	約W395×D205×H280mm	ACF150	約W155×D155×H220mm	ACB2330	約W140×D140×H220mm	ACB8230	約W145×D145×H830mm
ACF60	約W135×D135×H225mm	ACF200	約W135×D135×H225mm	ACB4230	約W150×D145×H430mm	ACB8430	約W135×D135×H815mm
ACF80	約W135×D135×H225mm	ACF410	約W135×D135×H420mm	ACB4330	約W145×D145×H430mm	ACMB100	約W334×D197×H55mm
		ACF8025	約W155×D150×H225mm	ACB4430	約W145×D145×H430mm		
				ACB443025	約W155×D155×H420mm		

株式会社アスウィル <https://aswill-tech.co.jp>

本社 愛知県名古屋市中区東区矢田南3-9-21 TEL 052(725)4551 FAX 052(725)5703

デザイン室 東京都江東区東砂7-15-4 TEL 03(5617)3996 FAX 03(5633)6199

千葉物流センター 千葉県柏市風早1-9-5 TEL 04(7160)6811 FAX 04(7160)6812

お問い合わせ窓口 contact01@aswill-tech.co.jp

●実物とカタログの製品の色は多少異なりますのでご了承ください。

JAN メーカーコード4522966

2023年9月20日



aswill AirCushionMaker Series

エアークッション・メーカー

かさばるエア緩衝材を
購入してストックしておく
必要がなくなるから...

コストカット

&

省スペース





エアークッションフィルムは
ミシン目つきなので
手で切り分けられます。

エアークッション・メーカー 3rd ACM03

最大9m/分の
ハイスピード製作

30 μ mまでの
厚口フィルムに対応

300m巻きの
フィルムにも対応



製作可能フィルム

ACF60	ACF80	ACFL8020	ACF100	ACFL1020
ACF150	ACF200	ACF410	ACF8025	ACF8030
ACB2230	ACB2330	ACB4230	ACB4330	ACB4430
ACB443025	ACB6230	ACB6430	ACB8230	ACB8430

*エアークッション・メーカー ベース (ACMB100) が必要です。

エアークッション・メーカー 3rd

メーカー希望小売価格 **¥60,000 (税込¥66,000)**

ACM03 JAN 4522966200141 1台×2箱/CTN

エアークッションフィルム バブル
[300×200mm バブルサイズ 2cm幅 (50m)]

×1個つき



動画はこちらで

またはYouTubeの
キーワード検索で
「ACM03」とご入力ください



仕様	
ウォームアップ時間	約120秒間
フィルム送り速度	最大: 約9m/分 最小: 約5m/分
設置可能最大ロール長さ	300m
設置可能最大ロール高さ	400mm 800mm (エアークッション・メーカー ベース使用時)
製作可能フィルム厚	20~30 μ m
操作機能	電源スイッチ・スタート/ストップボタン・ファンボリューム・スピードコントロール
表示機能	電源ランプ・レディランプ
制御機能	オートスリープ機能・風量調整機能・速度調整機能・ローラー停止時分離機能・フィルム切れブザーお知らせ機能・製作完了時ローラー停止機能・空転防止機能・各種ブザーお知らせ機能・メンテナンスモード機能
コードの長さ	約2m
使用電源	AC100V (50/60Hz)
消費電力	110W (50/60Hz)
付属品	取扱説明書・保証書 エアークッションフィルム バブル 300×200mm バブルサイズ2cm幅 (50m)

自宅でオフィスで
デスクにも置ける
軽量&コンパクト



フィルム切れをブザーでお知らせ
ロールフィルム1巻が終了したことをブザーで知らせます。



製作完了時は自動で
ローラーの回転が止まる
加熱ローラーは製作完了後、約10秒後に自動で停止します。

オートスリープ機能
レディランプが点灯した後、スタート/ストップボタンを押さずに加熱ローラーが回転していない状態の時、30分後に節電のためスリープモードに移行します。

包み込む
バブル型も
隙間を埋める
ピロー型も



どちらのエアークッションも作れる

新聞や紙を丸めた緩衝材とは違い
細かいゴミも出さず、梱包時の見栄えも良くなります。

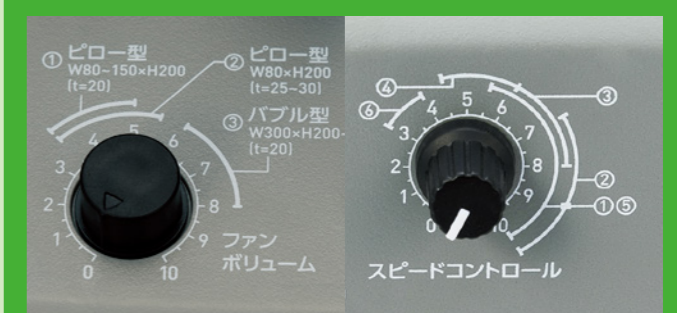

空気量とスピードを
コントロール
ファンボリュームとスピードコントロールで様々なフィルムに対応します。



フィルムの溶解を防ぐ
“ローラー停止時分離機能”
スタート/ストップボタンを押すと加熱ローラーが約1~2mm開きます。フィルム排出時のフィルムの溶解を防ぎます。

メンテナンスモード機能
電源がOFFの状態および加熱ローラーが十分に冷めているときにスタート/ストップボタンを押しながら電源スイッチを「入」にするメンテナンスモードになります。



エアークッション・メーカー バブル ACM02

製作可能フィルム [ACF60](#) [ACF80](#) [ACF100](#) [ACF150](#) [ACF200](#) [ACF410](#)
[ACB2230](#) [ACB2330](#) [ACB4230](#) [ACB4330](#) [ACB4430](#) [ACB6230](#) [ACB6430](#) [ACB8230](#) [ACB8430](#) ※エアークッション・メーカー ベース(ACMB100)が必要です。



本体質量
約2.1kg

包み込むバブル型も
隙間を埋めるピロー型も
どちらのエアークッションも作れる



エアークッション・メーカー バブル

メーカー希望小売価格 **¥50,000 (税込¥55,000)**

ACM02 JAN 4522966200127 1台×2箱/CTN

エアークッションフィルム バブル
[300×200mm バブルサイズ 2cm幅 (50m)]

×1個つき



動画はここで
またはYouTubeの
キーワード検索で
「ACM02」とご入力ください



仕様	
ウォームアップ時間	約120秒間
フィルム送り速度	50Hz時: 約2.4m/分 60Hz時: 約3.0m/分
設置可能最大ロール長さ	200m
設置可能最大ロール高さ	400mm 800mm (エアークッション・メーカーベース使用時)
製作可能フィルム厚	20μm
操作機能	電源スイッチ・スタート/ストップボタン・ファンボリューム
表示機能	電源ランプ・レディランプ
制御機能	オートスリープ機能・風量調整機能・お知らせブザー機能・メンテナンスモード機能
コードの長さ	約2m
使用電源	AC100V (50/60Hz)
消費電力	100W (50/60Hz)
付属品	取扱説明書・保証書 エアークッションフィルム バブル 300×200mm バブルサイズ2cm幅 (50m)



エアークッション・メーカー ACM01

製作可能フィルム [ACF60](#) [ACF80](#) [ACF100](#) [ACF150](#) [ACF200](#)

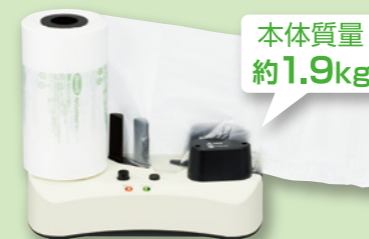

本体質量
約1.9kg

隙間を埋めるピロー型の
エアークッションが作れる



エアークッション・メーカー

メーカー希望小売価格 **¥33,000 (税込¥36,300)**

ACM01 JAN 4522966200110 1台×2箱/CTN

エアークッションフィルム
[80×200mm (50m)]

×1個つき



動画はここで
またはYouTubeの
キーワード検索で
「ACM01」とご入力ください



仕様	
ウォームアップ時間	約260秒間
フィルム送り速度	50Hz時: 約2.4m/分 60Hz時: 約3.0m/分
設置可能最大ロール長さ	200m
設置可能最大ロール高さ	200mm
製作可能フィルム厚	20μm
操作機能	電源スイッチ・スタート/ストップボタン・ファンボリューム
表示機能	電源ランプ・レディランプ
制御機能	オートスリープ機能・風量調整機能・お知らせブザー機能・メンテナンスモード機能
コードの長さ	約2m
使用電源	AC100V (50/60Hz)
消費電力	60W (50/60Hz)
付属品	取扱説明書・保証書 エアークッションフィルム 80×200mm (50m)

自宅でオフィスで デスクにも置ける コンパクトサイズ

かさばるエア緩衝材を必要な時に必要な分だけ
自分で作ることができるので、ストックしておく必
要がなく、省スペース化に役立ちます。

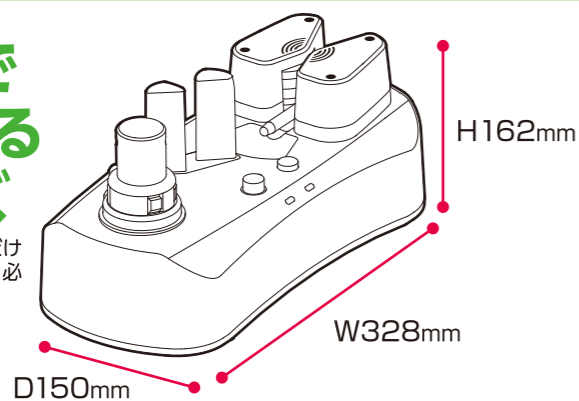

オートスリープ機能

レディランプが点灯した後、スタート/ストップ
ボタンを押さずに加熱ローラーが回転してい
ない状態の時、30分後に節電のためスリー
プモードに移行します。

ZZZ...

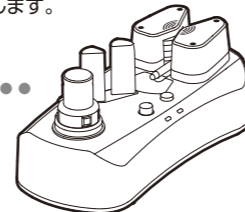

メンテナンスモード機能

電源がOFFの状態および加熱ローラーが十分に冷めているとき
にスタート/ストップボタンを押しながら電源スイッチを「入」にす
るとメンテナンスモードになります。

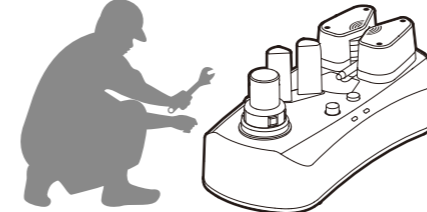

空気量をコントロール

ファンボリュームで空気量を調整して様々なフィルムに対応します。



エアークッションフィルム

新聞や紙を丸めた緩衝材とは違い
細かいゴミも出さず、梱包時の見栄えも良くなります。

エアークッションフィルム

隙間を埋めるピロー型

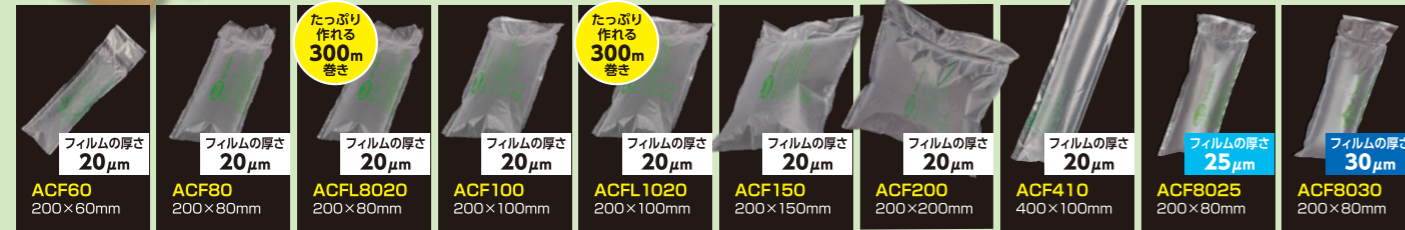

エアークッションフィルム バブル

包み込むバブル型

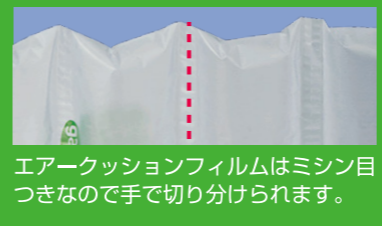
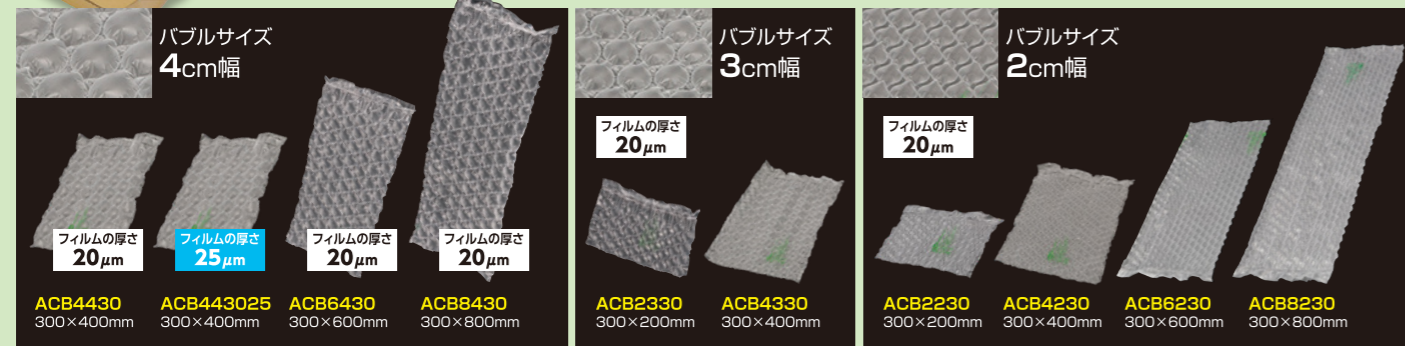

環境にやさしいフィルム

材質 HDPE(高密度ポリエチレン)

アスカのエアークッションフィルムは環境に配慮しており、燃やした時に塩化水素ガスが発生しません。フィルム材料はRoHs規制物質及びREACH規制物質が含まれておらず、その該当物質の分析を世界最大級の第三者認証機関であるSGSにて認証を受けています。国内においてもグリーン商材としての弊社の取り組みなどをGPN(エコ商品ネット)に掲載しています。

コストカット

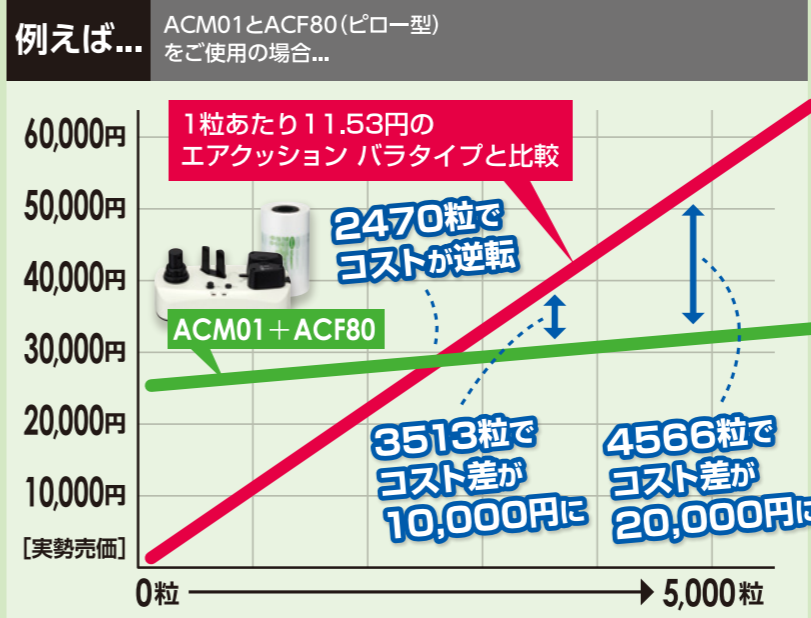

省スペース



品番	メーカー 希望小売価格	JAN (メーカーコード 4522966)	入数 (/CTN)	エアークッション単体							ロールフィルム本体				
				タイプ	エアークッション フィルム幅(約) [切り取り線から 切り取り線まで]	エアークッション フィルム 幅(約)	バブル サイズ (約)	高さ (約)	厚さ (約)	隙間埋め 能力 [0.4mの 発砲緩衝材 何袋分か]	長さ (約)	直径 (約)	高さ (約)	1ロール あたりの クッション 個数(約)	質量 (約)
ACF60	¥6,000 (税込¥6,600)	240314	1個×6箱	ピロー型	60mm	50mm		200mm	20μm	2.3袋分	200m	120mm	200mm	3333個	1.6kg
ACF80	¥6,000 (税込¥6,600)	240130	1個×6箱	ピロー型	80mm	70mm		200mm	20μm	3袋分	200m	120mm	200mm	2500個	1.6kg
ACFL8020	¥8,000 (税込¥8,800)	240253	1個×6箱	ピロー型	80mm	70mm		200mm	20μm	4.5袋分	300m	145mm	200mm	3750個	2.4kg
ACF100	¥6,000 (税込¥6,600)	240147	1個×6箱	ピロー型	100mm	90mm		200mm	20μm	4.7袋分	200m	120mm	200mm	2000個	1.6kg
ACFL1020	¥8,000 (税込¥8,800)	240369	1個×6箱	ピロー型	100mm	90mm		200mm	20μm	6.8袋分	300m	145mm	200mm	3000個	2.4kg
ACF150	¥6,000 (税込¥6,600)	240154	1個×6箱	ピロー型	150mm	140mm		200mm	20μm	5.5袋分	200m	120mm	200mm	1333個	1.6kg
ACF200	¥6,000 (税込¥6,600)	240321	1個×6箱	ピロー型	200mm	190mm		200mm	20μm	6.8袋分	200m	120mm	200mm	1000個	1.6kg
ACF410	¥10,000 (税込¥11,000)	240352	1個×4箱	ピロー型	100mm	90mm		400mm	20μm	9.6袋分	200m	120mm	400mm	2000個	3.2kg
ACF8025	¥7,000 (税込¥7,700)	240260	1個×6箱	ピロー型	80mm	70mm		200mm	25μm	3袋分	200m	133mm	200mm	2500個	2kg
ACF8030	¥8,000 (税込¥8,800)	240277	1個×6箱	ピロー型	80mm	70mm		200mm	30μm	3袋分	200m	145mm	200mm	2500個	2.4kg
ACB2230	¥6,500 (税込¥7,150)	240192	1個×6箱	バブル型	300mm		20mm幅	200mm	20μm	1袋分	200m	130mm	200mm	666個	1.7kg
ACB2330	¥6,500 (税込¥7,150)	240376	1個×6箱	バブル型	300mm		30mm幅	200mm	20μm	1.5袋分	200m	130mm	200mm	666個	1.7kg
ACB4230	¥10,000 (税込¥11,000)	240161	1個×4箱	バブル型	300mm		20mm幅	400mm	20μm	2袋分	200m	130mm	400mm	666個	3.2kg
ACB4330	¥10,000 (税込¥11,000)	240178	1個×4箱	バブル型	300mm		30mm幅	400mm	20μm	3袋分	200m	130mm	400mm	666個	3.2kg
ACB4430	¥10,000 (税込¥11,000)	240185	1個×4箱	バブル型	300mm		40mm幅	400mm	20μm	4袋分	200m	130mm	400mm	666個	3.2kg
ACB443025	¥11,000 (税込¥12,100)	240338	1個×2箱	バブル型	300mm		40mm幅	400mm	25μm	4袋分	200m	150mm	400mm	666個	4.3kg
ACB6230	オープン価格	240239	1個×4箱	バブル型	300mm		20mm幅	600mm	20μm	2袋分	150m	130mm	600mm	500個	3.88kg
ACB6430	オープン価格	240383	1個×4箱	バブル型	300mm		40mm幅	600mm	20μm	4.5袋分	150m	130mm	600mm	500個	3.88kg
ACB8230	オープン価格	240246	1個×2箱	バブル型	300mm		20mm幅	800mm	20μm	2袋分	150m	130mm	800mm	500個	5.2kg
ACB8430	オープン価格	240390	1個×2箱	バブル型	300mm		40mm幅	800mm	20μm	6袋分	150m	130mm	800mm	500個	5.2kg

※赤字は新商品です。

製作可能機械	1分あたりの製作数 【最速設定】(約)						1ロールに掛かる時間 【最速設定】(約)				
	ACM01	ACM02	ACM03	ACMB100 が必要	ACM01	ACM02	ACM03	ACM01	ACM02	ACM03	
●	●	●			37個/分	37個/分	150個/分	83分	83分	22分	
●	●	●			28個/分	28個/分	112個/分	83分	83分	22分	
			●				112個/分			33分	
●	●	●			23個/分	23個/分	90個/分	83分	83分	22分	
			●				90個/分			33分	
●	●	●			15個/分	15個/分	60個/分	83分	83分	22分	
●	●	●			11個/分	11個/分	45個/分	83分	83分	22分	
	●	●					23個/分	90個/分		83分	22分
		●					100個/分			23分	
			●				90個/分			27分	
	●	●			8個/分	30個/分		83分	22分		
	●	●			8個/分	30個/分		83分	22分		
	●	●			8個/分	30個/分		83分	22分		
	●	●			8個/分	30個/分		83分	22分		
	●	●			8個/分	30個/分		83分	22分		
	●	●			8個/分	30個/分		66分	16分		
	●	●			8個/分	30個/分		66分	16分		
	●	●			8個/分	30個/分		66分	16分		
	●	●			8個/分	30個/分		66分	16分		

ロングサイズの エアークッション製作 専用ベース

高さ600mm以上のエアークッションを製作
する場合、このベースを必ずご使用ください。



エアークッション・メーカー ベース

オープン価格
ACMB100 JAN 4522966200134 1台×12箱/CTN

ACB6230 ACB6430 ACB8230 ACB8430 を製作する際に必要です。